



04008112009020008



6995

ΕΦΗΜΕΡΙΣ ΤΗΣ ΚΥΒΕΡΝΗΣΕΩΣ

ΤΗΣ ΕΛΛΗΝΙΚΗΣ ΔΗΜΟΚΡΑΤΙΑΣ

ΤΕΥΧΟΣ ΤΕΤΑΡΤΟ

Αρ. Φύλλου 811

20 Σεπτεμβρίου 2002

ΠΕΡΙΕΧΟΜΕΝΑ

ΑΠΟΦΑΣΕΙΣ

- Τροποποίηση Σχεδίου Πόλεως στο ΟΤ 57 του Δημοτικού Διαμερίσματος Αγίου Κωνσταντίνου του Δήμου Αγρινίου 1
- Τροποποίηση Σχεδίου Πόλεως στο ΟΤ 202 του Δημοτικού Διαμερίσματος Αγίου Κωνσταντίνου του Δήμου Αγρινίου 2
- Άρση ασυμφωνίας εγκεκριμένου σχεδίου και εφαρμοσθέντος στο Ν. Αχαΐας 3

ΑΠΟΦΑΣΕΙΣ

Αριθ. 4863/2002 (1)

Τροποποίηση Σχεδίου Πόλεως στο ΟΤ 57 του Δημοτικού Διαμερίσματος Αγίου Κωνσταντίνου του Δήμου Αγρινίου.

Ο ΓΕΝΙΚΟΣ ΓΡΑΜΜΑΤΕΑΣ
ΠΕΡΙΦΕΡΕΙΑΣ ΔΥΤΙΚΗΣ ΕΛΛΑΔΟΣ

Έχοντας υπόψη:

- Τις διατάξεις του Ν.Δτος της 17/7/23 όπως μεταγενέστερα τροποποιήθηκαν και συμπληρώθηκαν και ειδικότερα το άρθρ. 3 αυτού.
- Το Ν. 1622/86 (ΦΕΚ 92/14.7.1986) «Τοπ. Αυτοδ. Περιφ. Ανάπτυξη και Δημοκρατικός Προγραμματισμός».
- Το Ν. 2503/97 (ΦΕΚ 107/Α'/30.5.1997) «Διοίκηση, οργάνωση, στελέχωση της Περιφέρειας, ρύθμιση θεμάτων για την τοπική αυτοδιοίκηση και άλλες διατάξεις».
- Το Ν. 2508/13.6.1997, ΦΕΚ 124Α «Βιώσιμη Οικιστική Ανάπτυξη των Πόλεων και Οικισμών της Χώρας και άλλες διατάξεις» Άρθρο 25, Παράγραφος 9 α, σε συνδυασμό με
- Το Ν. 2831/13.6.2000 (ΦΕΚ 140 Α'), Άρθρο 29: «Άσκηση Αρμοδιοτήτων Πολεοδομικού Σχεδιασμού».
- Τις Εγκυκλίους 1/61 και 8/1975 της Υπηρεσίας Οικισμού ΥΔΕ «περί εγκρίσεως τροποποιήσεων κ.λπ.».
- Τις υπ' αριθμ 1204/24.2.1999 (ΦΕΚ 266 Β') και οικ. 301 Γ.Γ. 15.09.1998 (ΦΕΚ 138/Β/2.10.1998) Αποφάσεις «Μεταβίβαση εξουσίας προς υπογραφή του Γεν. Γραμ. Περιφ. Δυτ. Ελλάδος».
- Την υπ' αριθμ. πρωτ. οικ. 830/8.2.2002 απόφαση Γενικού Γραμματέα περί Συγκρότησης του Περιφερειακού Συμβουλίου Χ.Ο.Π. Δυτ. Ελλάδος και την τροποποιητική αυτής με αριθ. πρωτ. 2281/18.4.2002.

9. Την 220/25.5.2001 απόφαση του Δημοτικού Συμβουλίου Αγρινίου με την οποία γνωμοδοτεί υπέρ της τροποποίησης του Ρυμοτομικού Σχεδίου του θέματος.

10. Την ΔΥ 5880/30.5.2002 Εισήγηση της Δι.ΠΕ.ΧΩ. προς το Περιφερειακό Σ.Χ.Ο.Π.

11. Την Ομόφωνη Γνωμοδότηση του Περιφερειακού Σ.Χ.Ο.Π., όπως αυτή φαίνεται στο υπ' αριθμ. 3 Πρακτικό του, Παράγραφος 10 της 7.8.2002.

12. Το γεγονός ότι με την παρούσα τροποποίηση δεν προκαλείται δαπάνη σε βάρος του κρατικού προϋπολογισμού και του οικείου Ο.Τ.Α., αποφασίζουμε:

Την Έγκριση της προτεινόμενης Τροποποίησης Σχεδίου Πόλεως του ΔΗΜΟΤΙΚΟΥ ΔΙΑΜΕΡΙΣΜΑΤΟΣ ΑΓΙΟΥ ΚΩΝΣΤΑΝΤΙΝΟΥ του ΔΗΜΟΥ ΑΓΡΙΝΙΟΥ στο Ο.Τ. 57, όπως αυτή διαμορφώθηκε τελικά με την 220/25.5.2001 απόφαση του Δημοτικού Συμβουλίου Αγρινίου, η οποία συνίσταται στην αναγνώριση της υφιστάμενης τσιμεντοστρωμένης οδού στο Ο.Τ. 57, και τον χαρακτηρισμό της ως πεζόδρομο, όπως φαίνεται στο συνημμένο Τοπογραφικό Διάγραμμα, διότι:

- Επέρχεται αύξηση της συνολικής επιφάνειας των κοινόχρηστων χώρων και του εύρους των οδών, δεν επιφέρει αλλαγή των χρήσεων της περιοχής δυσμενέστερη για το φυσικό και δομημένο περιβάλλον και είναι σύμφωνη με τις διατάξεις του Ν. 2831/13.6.2000 (ΦΕΚ 140 Α'), Άρθρο 29, Παρ. Α' 4.1.

- Κατευθύνεται από τα πολεοδομικά κριτήρια όπως αυτά καθορίζονται στο Νομ. Δ. της 17.7.1923 (Φ.Ε.Κ. 228 Α/16.8.1923), Άρθρο 1.

- Αποβλέπει σε κοινή ανάγκη ή ωφέλεια και είναι σύμφωνη με τις διατάξεις του Δτος της 3.4.1929 (ΦΕΚ Α'/155/22.4.1929), Κεφ. ΙΙ, Άρθρο 21.

- Η ίδια η μορφολογία - υφιστάμενη κατάσταση της οδού, (έντονες υψομετρικές διαφορές, ύπαρξη σκαλοπατιών κατά μήκος αυτής, μικρό πλάτος), δεν επιτρέπουν την λειτουργία της, ως οδού για την διαμπερή κυκλοφορία των οχημάτων και κατά συνέπεια συνηγορούν στον χαρακτηρισμό της ως πεζόδρομου.

Η απόφαση αυτή να δημοσιευθεί στην Εφημερίδα της Κυβερνήσεως με το συνοδευτικό σχέδιό της.

Πάτρα, 7 Αυγούστου 2002

Ο Γενικός Γραμματέας Περιφέρειας κ.α.α.
Ο Γενικός Διευθυντής
ΠΑΝ. ΣΚΟΥΡΑΣ

ΤΟΠΟΓΡΑΦΙΚΟ ΔΙΑΓΡΑΜΜΑ ΠΡΟΤΕΙΝΟΜΕΝΗΣ
 ΤΡΟΠΟΠΟΙΗΣΗΣ ΟΙΚΩΔΟΜΙΚΟΥ ΤΕΤΡΑΓΩΝΟΥ 57
 ΤΟΥ ΣΧΕΔΙΟΥ ΠΟΛΕΩΣ ΑΓΙΟΥ ΚΩΝΣΤΑΝΤΙΝΟΥ

ΚΛΙΜΑΚΑ 1:500

ΟΡΟΙ ΔΟΜΗΣΕΩΣ

ΤΟΜΕΑΣ Α'

ΚΑΤΑ ΚΑΝΟΝΑ

ΠΡΟΣΩΠΟ	10 Μ
ΕΜΒΑΔΟΝ	200 Μ ²
ΚΑΛΥΨΗ	70%
ΣΤΥΣΤΗΜΑ	ΣΤΥΝΕΧΕΣ
Μ. ΤΥΦΟΣ	15
Σ.Δ.	1.8

ΥΠΑΡΧΟΥΣΑ Ο.Γ. -----
 ΠΡΟΤΕΙΝΟΜΕΝΗ Ο.Γ. —————

ΚΤΗΜΑΤΟΛΟΓΙΚΟΣ ΠΙΝΑΚΑΣ

1. ΙΔΙΟΚΤΗΣΙΑ ΒΑΣΙΛΙΚΗΣ ΣΑΓΙΑΝΝΗ
2. ΙΔΙΟΚΤΗΣΙΑ ΝΙΚΟΛΑΟΥ ΜΠΡΑΖΙΑ
3. ΙΔΙΟΚΤΗΣΙΑ ΕΠΥΡΟΥ ΜΠΑΣΤΑΝΗ
4. ΙΔΙΟΚΤΗΣΙΑ ΚΩΝ/ΝΟΥ ΚΑΙ ΠΑΡΑΣΚΕΥΗΣ ΓΡΕΝΤΖΕΛΟΥ

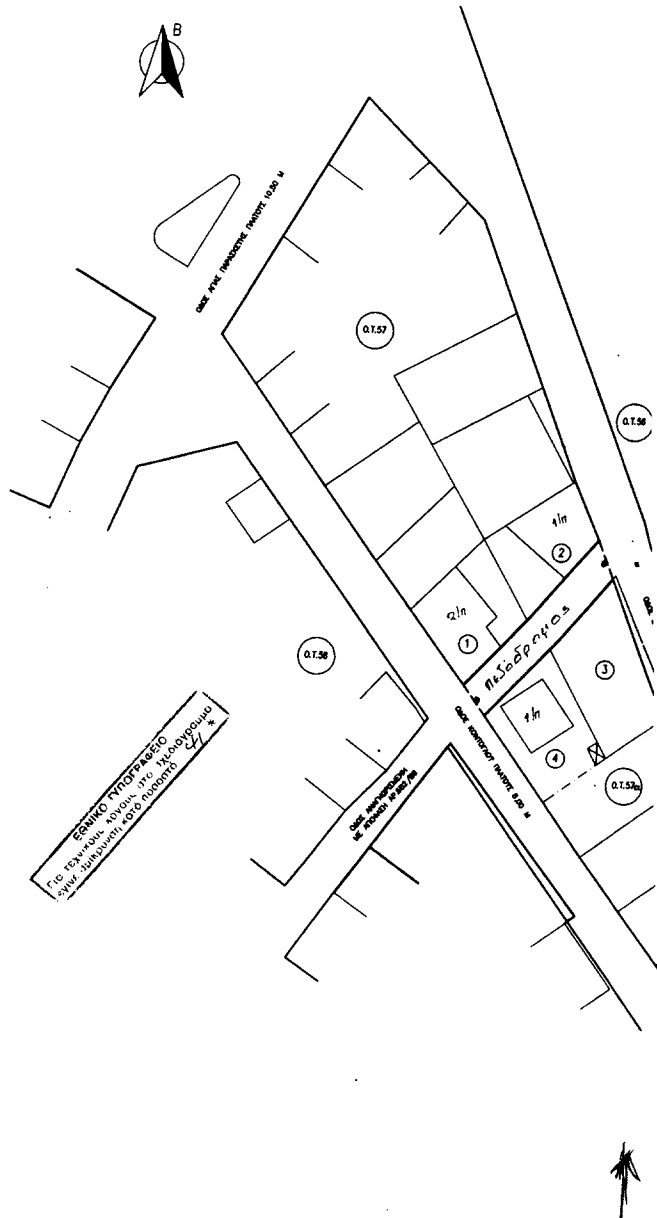

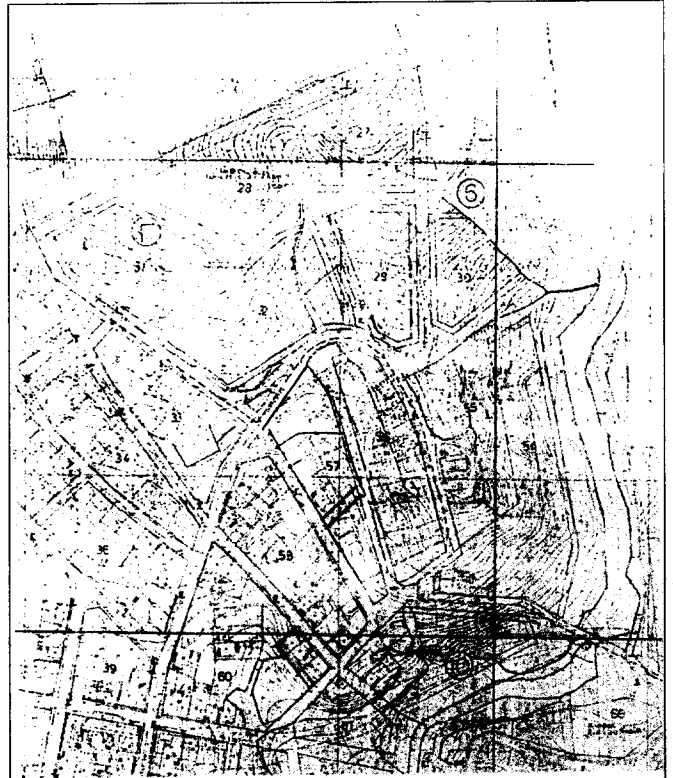

ΑΠΟΣΠΑΣΜΑ ΣΧΕΔΙΟΥ ΠΟΛΕΩΣ
ΚΛΙΜΑΚΑ 1:2000

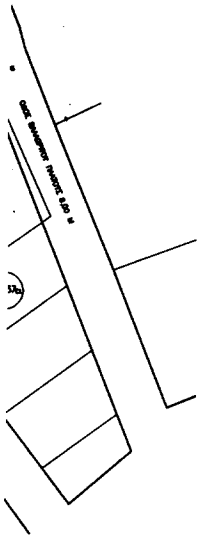

ΕΡΓΟΔΟΤΗΣ: Β. ΣΑΓΙΑΝΝΗ - Ν. ΜΠΡΑΖΙΑΣ Σ. ΜΠΑΣΤΑΝΗΣ - Κ. ΕΡΕΝΤΖΕΛΟΤ	
ΕΡΓΟ: ΠΡΟΤΕΙΝΟΜΕΝΗ ΤΡΟΠΟΠΟΙΗΣΗ ΠΡΟΤΥΠΟ Α.Δ.Δ. ΕΚΠΟΛΙΤΙΚΟΥ ΔΙΑΔ. ΚΑΡΔΙΟΥ, Ο.Τ. 57	
ΘΕΣΗ: Ο.Τ.57 ΣΧΕΔΙΟΥ ΠΟΛΕΩΣ ΚΑΡΔΙΟΥ ΑΙΓΙΝΙΟΥ	
ΜΕΛΕΤΗΤΗΣ: ΠΑΝΤΕΛΗΣ Γ. ΒΟΥΛΓΑΡΗΣ ΔΙΠΛ. ΠΟΛΙΤΙΚΟΣ ΜΗΧΑΝΙΚΟΣ	
ΘΕΜΑ ΣΧΕΔΙΟΥ: ΤΟΠΟΓΡΑΦΙΚΟ ΔΙΑΓΡΑΜΜΑ ΠΡΟΤΕΙΝΟΜΕΝΗΣ ΤΡΟΠΟΠΟΙΗΣΗΣ	ΑΡΙΘΜΟΣ ΣΧΕΔΙΟΥ: Τ1
ΚΛΙΜΑΚΑ: 1:500	ΣΦΡΑΓΙΔΑ
ΧΡΟΝΟΣ ΜΕΛΕΤΗΣ: ΜΑΡΤΙΟΣ 2001	ΣΦΡΑΓΙΔΑ
ΥΠΟΓΡΑΦΗ 	ΣΦΡΑΓΙΔΑ



Αριθ. 4862/2002

(2)

Τροποποίηση Σχεδίου Πόλεως στο ΟΤ 202 του Δημοτικού Διαμερίσματος Αγίου Κωνσταντίνου του Δήμου Αγρινίου.

Ο ΓΕΝΙΚΟΣ ΓΡΑΜΜΑΤΕΑΣ
ΠΕΡΙΦΕΡΕΙΑΣ ΔΥΤΙΚΗΣ ΕΛΛΑΔΟΣ

Έχοντας υπόψη :

1. Τις διατάξεις του Ν.Δτος της 17/7/23 όπως μεταγενέστερα τροποποιήθηκαν και συμπληρώθηκαν και ειδικότερα το αρθρ. 3 αυτού.
2. Τον Ν. 1622/86 (ΦΕΚ 92/14.7.1986) «Τοπ. Αυτοδ. Περιφ. Ανάπτυξη και Δημοκρατικός Προγραμματισμός».
3. Τον Ν. 2503/97 (ΦΕΚ 107/Α/30.5.1997) «Διοίκηση, οργάνωση, στελέχωση της Περιφέρειας, ρύθμιση θεμάτων για την τοπική αυτοδιοίκηση και άλλες διατάξεις».
4. Τον Ν. 2508/13.6.1997, ΦΕΚ 124Α «Βιώσιμη Οικιστική Ανάπτυξη των Πόλεων και Οικισμών της Χώρας και άλλες διατάξεις», Άρθρο 25, Παράγραφος 9α, σε συνδυασμό με
5. Τον Ν. 2831/13.6.2000 (ΦΕΚ 140 Α'), Άρθρο 29: «Άσκηση Αρμοδιοτήτων Πολεοδομικού Σχεδιασμού».
6. Τις Εγκυκλίους 1/61 και 8/1975 της Υπηρεσίας Οικισμού ΥΔΕ «περί εγκρίσεως τροποποιήσεων κ.λπ.».
7. Τις 1204/24.2.1999 (ΦΕΚ 266 Β') και οικ. 301 Γ.Γ. 15.9.1998 (ΦΕΚ 138/Β'/2.10.1998) αποφάσεις «Μεταβίβαση εξουσίας προς υπογραφή του Γεν. Γραμ. Περιφ. Δυτ. Ελλάδος».
8. Την υπ' αριθμ. πρωτ. οικ. 830/8.2.2002 απόφαση Γενικού Γραμματέα περί Συγκρότησης του Περιφερειακού Συμβουλίου Χ.Ο.Π. Δυτ. Ελλάδος και την τροποποιητική αυτής με αριθ. πρωτ. 2281/18.4.2002.
9. Την 316/20.10.2000 απόφαση του Δημοτικού Συμβουλίου Αγρινίου με την οποία γνωμοδοτεί υπέρ της τροποποίησης του Ρυμοτομικού Σχεδίου του θέματος.
10. Την ΔΥ 5881/28.5.2002 Εισηγήση της Δι.ΠΕ.ΧΩ. προς το Περιφερειακό Σ.Χ.Ο.Π.

11. Την Ομόφωνη Γνωμοδότηση του Περιφερειακού Σ.Χ.Ο.Π., όπως αυτή φαίνεται στο υπ' αριθμ. 2 Πρακτικό του, Παράγραφος 22 της 31.5.2002.

12. Το γεγονός ότι με την παρούσα τροποποίηση δεν προκαλείται δαπάνη σε βάρος του κρατικού προϋπολογισμού και του οικείου Ο.Τ.Α., αποφασίζουμε:

Την Έγκριση της προτεινόμενης Τροποποίησης Σχεδίου Πόλεως του ΔΗΜΟΤΙΚΟΥ ΔΙΑΜΕΡΙΣΜΑΤΟΣ ΑΓΙΟΥ ΚΩΝΣΤΑΝΤΙΝΟΥ του ΔΗΜΟΥ ΑΓΡΙΝΙΟΥ στο Ο.Τ. 202, όπως αυτή διαμορφώθηκε τελικά με την υπ' αριθ. 316/20.10.2000 απόφαση του Δημοτικού Συμβουλίου Αγρινίου, η οποία συνίσταται στην μετατόπιση της ρυμοτομικής και οικοδομικής γραμμής στο Ο.Τ. 202, προς το εσωτερικό της ιδιοκτησίας ΤΑΠΑΡΚΟΥ, όπως φαίνεται στο συνημμένο Τοπογραφικό Διάγραμμα, διότι:

- Η εν λόγω τροποποίηση επιλύει κυκλοφοριακά προβλήματα της περιοχής και κατευθύνεται από τα πολεοδομικά κριτήρια όπως αυτά καθορίζονται στο Νομ. Δ. της 17.7.1923 (Φ.Ε.Κ. 228Α/16.8.1923), Άρθρο 1.
- Επέρχεται αύξηση της συνολικής επιφάνειας των κοινόχρηστων χώρων και του εύρους των οδών, δεν επιφέρει αλλαγή των χρήσεων της περιοχής δυσμενέστερη για το φυσικό και δομημένο περιβάλλον και είναι σύμφωνη με τις διατάξεις του Ν. 2831/13.6.2000 (ΦΕΚ 140 Α'), Άρθρο 29, Παρ. Α' 4.1.
- Αποβλέπει σε κοινή ανάγκη ή ωφέλεια και είναι σύμφωνη με τις διατάξεις του Δτος της 3.4.1929 (ΦΕΚ Α'/155/22.4.1929), Κεφ. ΙΙ, Άρθρο 21.

Η απόφαση αυτή να δημοσιευθεί στην Εφημερίδα της Κυβερνήσεως με το συνοδευτικό σχέδιό της.

Πάτρα, 7 Αυγούστου 2002

Ο Γενικός Γραμματέας Περιφέρειας κ.α.α.
Ο Γενικός Διευθυντής
ΠΑΝΑΓΙΩΤΗΣ ΣΚΟΥΡΑΣ

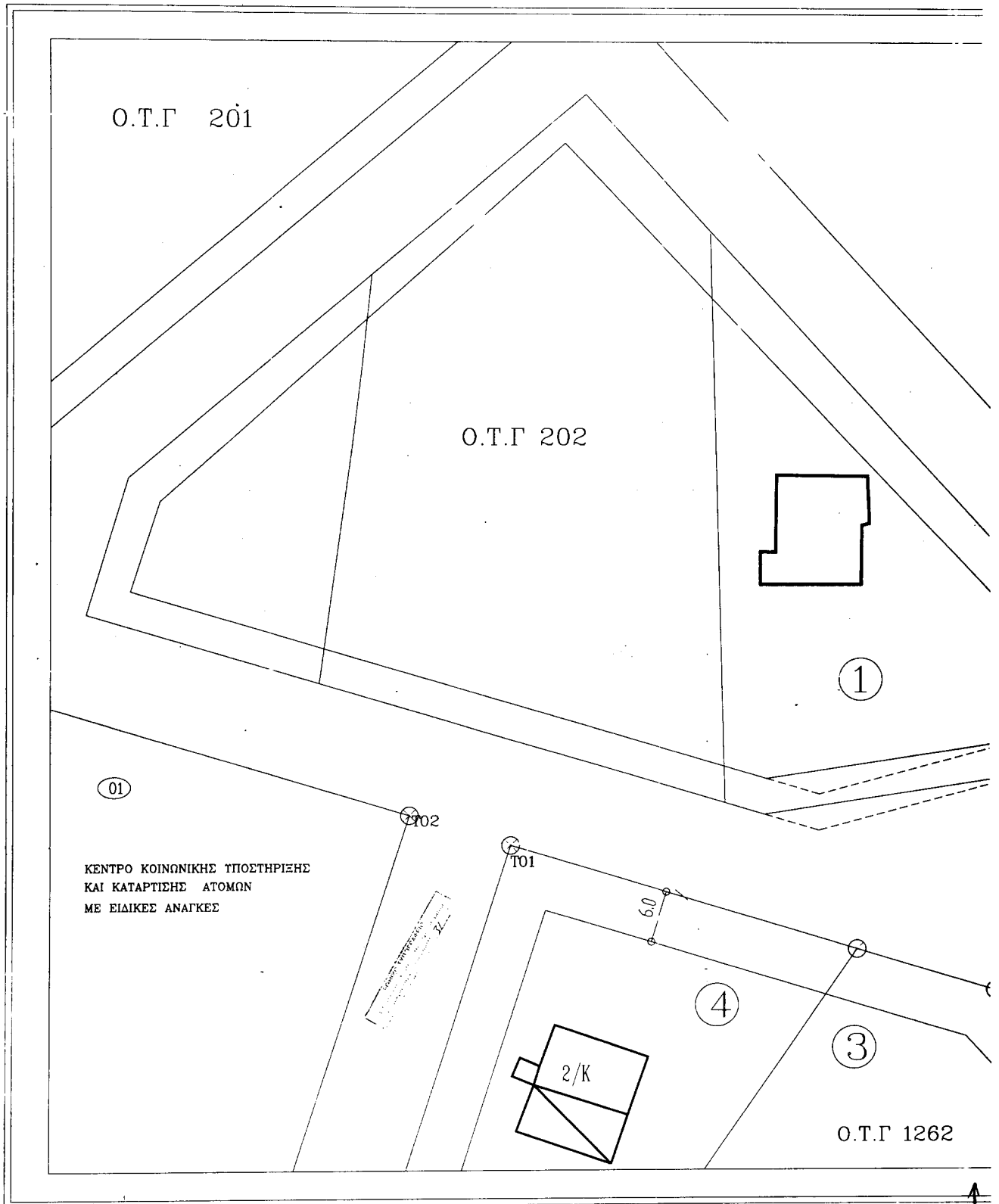

Κ.Φ.Γ 198

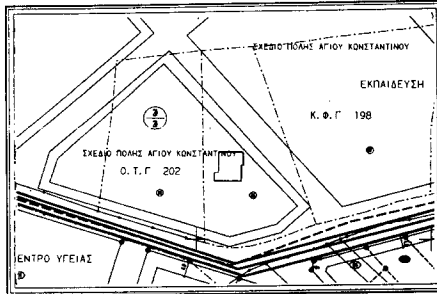

ΑΠΟΣΠΑΣΜΑ ΣΧ. ΠΟΛΗΣ
ΚΛΙΜΑΚΑ 1/1000

Τ Π Ο Μ Η Ν Μ Α

--- ΚΑΤΑΡΤΙΣΜΕΝΗ ΟΙΚΟΔΟΜΙΚΗ ΓΡΑΜΜΗ
--- ΚΑΤΑΡΤΙΣΜΕΝΗ ΡΥΘΙΣΤΙΚΗ ΓΡΑΜΜΗ
--- ΠΡΟΤΕΙΝΟΜΕΝΗ ΟΙΚΟΔΟΜΙΚΗ ΓΡΑΜΜΗ
--- ΠΡΟΤΕΙΝΟΜΕΝΗ ΡΥΘΙΣΤΙΚΗ ΓΡΑΜΜΗ

Ο Ρ Ο Τ Α Σ Μ Η Ν Ε Σ

ΣΧ. ΠΟΛΗΣ
Δ.Δ. ΑΓΙΟΥ ΚΩΝ/ΝΟΥ ΔΗΜΟΥ ΑΓΡΙΝΙΟΥ
Α.Σ.Κ. 70/78-4-1976 ΤΕΥΧΟΣ 2

ΠΡΟΫΠΟΣ: 28.00 Μ.
ΠΡΟΫΠΟΛΟΓΙΣΜΟΣ: 400.000 ΕΥ.
ΤΟΜΟΣ: 7
ΑΝΩΤΕΡΟ ΟΡΓΑΝΟ: ΟΕ Ο Γ.Ο.Κ. ΤΟΥ 1988

ΚΥΒΕΛΥΟΛΟΓΙΚΟΣ ΠΙΝΑΚΑΣ

Αρ. Διατάξεως	Ονομαστική Αξία	Διατίθεται	Όσοι Τετραγωνία
1	ΣΥΛΛΕΓΟΥ ΝΕΡΟΥ ΣΥΜΠΛΗΡΩΣΗ	ΜΕΛΕΤΗ ΠΕΡΑΣ	0,7 ΣΜΚ
2	ΠΕΡΙΦΑΝΤΕΡΑ	Α.Δ. ΔΟΚΙΜΩΤ	0,7 ΣΜΚ
3	ΟΡΥΣΣΑΛΑ ΔΕΦΝΑΛΑ	ΕΛΑΤΕΡΗ 2	0,7 ΣΜΚ
4	ΣΥΛΛΕΓΟΥ ΣΥΜΠΛΗΡΩΣΗ	ΜΕΛΕΤΗ ΑΡΧΗΤΟΥ-ΔΟΚΙΜΩΤ	0,7 ΣΜΚ
5	ΔΕΦΝΑ ΑΡΧΗΤΟΥ		0,7 ΣΜΚ

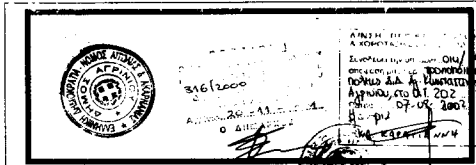

ΔΗΜΟΣ ΑΓΡΙΝΙΟΥ
ΤΕΧΝΙΚΗ ΥΠΗΡΕΣΙΑ

ΜΕΛΕΤΗ: ΤΡΟΠΟΠΟΙΗΣΗ ΣΧ. ΠΟΛΗΣ Δ.Δ. ΑΓΙΟΥ ΚΩΝ/ΝΟΥ ΤΟΥ ΔΗΜΟΥ ΑΓΡΙΝΙΟΥ ΣΤΟ Ο.Τ. 202

ΘΕΣΗ ΕΡΓΟΥ: ΑΓΡΙΝΙΟ

ΜΕΛΕΤΗΤΗΣ: ΤΕΧΝΙΚΗ ΥΠΗΡΕΣΙΑ ΔΗΜΟΥ ΑΓΡΙΝΙΟΥ

ΧΡΟΝΟΣ ΜΕΛΕΤΗΣ: ΔΕΚΕΜΒΡΙΟΣ 2000

ΘΕΜΑ ΣΧΕΔΙΟΥ: ΤΟΠΟΓΡΑΦΙΚΟ ΔΙΑΓΡΑΜΜΑ

ΚΛΙΜΑΚΑ: 1/200

ΘΕΩΡΗΘΗΚΕ	Ο ΣΤΝΤΑΣΑΣ
 ΡΟΚΚΟΤΙ ΜΑΡΙΑ ΤΟΠΟΓΡΑΦΟΣ ΜΗΧΑΝΙΚΟΣ	 ΓΕΩΡΓΑΚΗ ΧΡΙΣΤΙΝΑ ΜΗΧΑΝΙΚΟΣ Τ.Ε.

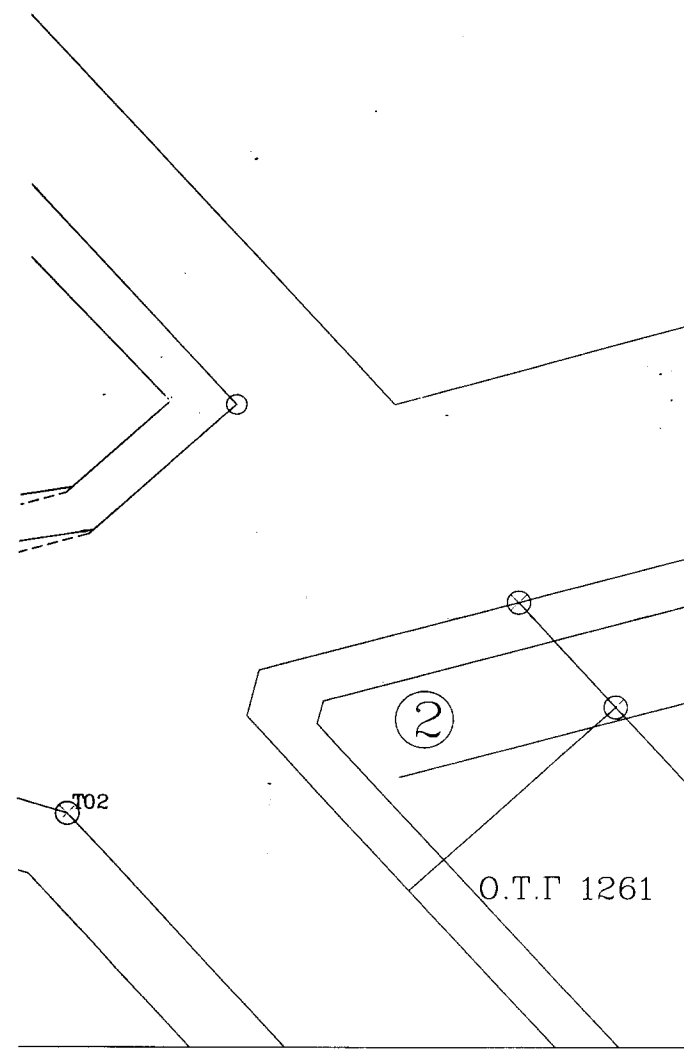

Αριθ. 9707

(3)

Άρση ασυμφωνίας εγκεκριμένου σχεδίου και εφαρμοσθέντος στο Ν. Αχαΐας.

Ο ΝΟΜΑΡΧΗΣ ΑΧΑΪΑΣ

Έχοντας υπόψη:

1. Τις δ/ξεις του Ν. 3200/55 «περί διοικητικής αποκεντρώσεως» και τις ίδιες του από 28-6-1955 Β.Δ. «περί εξαιρέσεως από την αρμοδιότητα των Νομαρχών μερικών αντικειμένων αρμοδιότητας του Υ.Δ.Ε.».
2. Τις δ/ξεις του 532/70 «περί συμπληρώσεως των διατάξεων «περί Διοικητικής αποκεντρώσεως»».
3. Τις δ/ξεις του Β.Δ. 712/70.
4. Τις δ/ξεις του Ν. 1032/86 «περί συστάσεως Υπουργείου ΧΟΠ».
5. Τις δ/ξεις της παρ. 2 άρθρου 4 του Ν. 1232/82 για επαναφορά σε ισχύ τροποποίησης και συμπλήρωση των δ/ξεων του Ν.Δ. 4352/64 και άλλες δ/ξεις.
6. Τις 13905/721/26.4.82 και 24712/1248/21.8.82 κοινές αποφάσεις των Υπουργών Προεδρίας και ΧΟΠ.
7. Το διάταγμα της 18/10/1925 «περί τρόπου διορθώσεως ασυμφωνίας κ.λπ.».
8. Τον φάκελο των δικαιολογητικών που σχηματίστηκε σε αναφορά με το θέμα.

9. Το με αρ. 47247/21.1.92 έγγραφο του Δήμου Πατρέων.
10. Το 6951/19.6.2002 έγγραφο της Δ/σης Πολεοδομίας & Περιβάλλοντος στο Συμβούλιο ΧΟΠ Ν. Αχαΐας.

11. Την γνωμοδότηση του Συμβουλίου ΧΟΠ Ν. Αχαΐας πού διατυπώθηκε στο πρακτικό 6/5.7.2002 και στο θέμα 4ο, αποφασίζουμε:

1. Διορθώνουμε την ασυμφωνία που διαπιστώθηκε μεταξύ των εγκεκριμένων και στην πραγματικότητα διαμορφωμένων οικοδ. γραμμών της οδού Σολωμού που βρίσκεται μέσα στο σχέδιο πόλεως Ο.Τ 133 & 126, καθορίζουμε ισχύουσες οικοδομικές γραμμές τις διαμορφωμένες στην πραγματικότητα και για σταθερό καθορισμό τις σημειούμενες με κόκκινη γραμμή στο συνημμένο Τοπογραφικό Διάγραμμα.

2. Με την παρούσα απόφαση δεν προκαλείται δαπάνη εις βάρος του Κρατικού Προϋπολογισμού ούτε του Προϋπολογισμού του οικείου Ο.Τ.Α.

Η παρούσα ισχύει από την δημοσίευσή της στο ΦΕΚ.

Η απόφαση αυτή να δημοσιευθεί στην Εφημερίδα της Κυβερνήσεως.

Πάτρα, 25 Ιουλίου 2002

Ο Νομάρχης

ΕΥΣΤΑΘΙΟΣ ΑΘΑΝΑΣΟΠΟΥΛΟΣ - ΣΕΡΕΤΗΣ

